



DR Technal

OPALE

SYSTÈME DE CLOISONS







OPALE, une infinité de solutions d'agencement d'intérieur



Photographie : DR Technal

Une solution complète

La cloison Opale propose une infinité de solutions d'agencement d'intérieur : cloison à ossature aluminium ou en vitrages collés bord à bord. La possibilité d'intégrer des remplissages pleins ou vitrés mais également des portes aluminium ou verre fait de la cloison Opale une solution idéale d'agencement d'intérieur.

Grâce à ces 3 systèmes de montage : lisses monobloc, en retrait ou joints creux, la cloison Opale offre une grande latitude de création pour répondre à tous les effets architecturaux recherchés.

Le système de cloison Opale permet également l'intégration de portes battante, coulissante à galandage.

Elégante et polyvalente, la gamme Opale est destinée à de nombreux marchés : hôpitaux, bureaux, locaux commerciaux, musées...



OPALE, système de cloisons



Caractéristiques

Design

- Possibilité de réaliser cloison à ossature ou avec vitrages collés bord à bord pour un design épuré.
- 3 types d'applications : lisses monobloc, en retrait ou joint creux (brevet Technal).
- Grande diversité de remplissages : panneaux plâtre ou particules de bois, matériaux composites, vitrages clairs, décors sérigraphiés ou verre sécurisé (selon normes en vigueur).
- Possible intégration de portes en verre sécurisé (6,6 ou 8,8 mm), porte bois (40 mm) ou à encadrement aluminium. Ces applications existent en versions battante et coulissante à galandage.

Modularité

- Départ de cloison possible en latéral ou multi-départ (2 à 4).
- Possibilité de reprise de cloison placo 100 mm.
- Pas de travaux d'adaptation et de découpe pour la pose.
- Modification d'implantation et interchangeabilité des modules facilitées.

Performances

- Cloison amovible et démontable : CER.F.F. C.07-433R.
- ATE : Agrément Technique Européen n° ETA - 07/0308.
- Acoustique : Jusqu'à 44dB pour les cloisons pleine lisse monobloc avec Panneau plâtre.
- Stabilité mécanique : résistance aux chocs de corps durs et mous ainsi qu'à la poussée horizontale sans déformation permanente ni altération de surface.
- Résistance au feu :
 - Test pare-flamme Schott réalisé sur système cloison Opale vitrages collés bord à bord.
 - Classement E 30 (PF30).



OPALE, Cloisons

3 systèmes, pour s'adapter à tous les types de projets

Cloison lisse monobloc

Une infinité de configurations et de combinaisons possibles :

- Modules pleins ou vitrés : toute hauteur, sur allège pleine, multi-traverses ou vitrages collés bord à bord.
- Amovible et démontable facilement.



Cloison lisse en retrait et cimaises

- Degré de finition élevé au sol et possibilité d'accroche d'éléments décoratifs.
- Modules pleins ou vitrés en versions toute hauteur (fixe ou réglable), sur allège pleine (cloison vitrée), multi-traverses ou vitrages collés bord à bord.
- Systèmes de vérin pour assurer le réglage des lisses.
- Amovible et démontable.

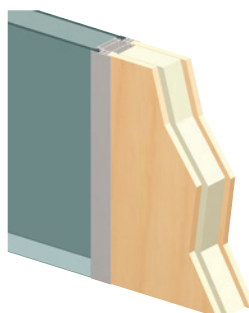

Cloison lisse à joint-creux bois

Une esthétique haut de gamme pour l'agencement intérieur :

- Module plein toute hauteur.
- Amovible et démontable.



Esthétique et confort

- Trames verticales ou horizontales personnalisables avec différents couvre-joint.
- Valorisation des angles avec une esthétique ronde ou droite.
- Possibilité d'intégration de stores ou d'éclairage entre deux vitrages.
- Séparation de différents cablages électriques et informatiques grâce à une plinthe électrique.



Plinthe électrique



Store incorporé

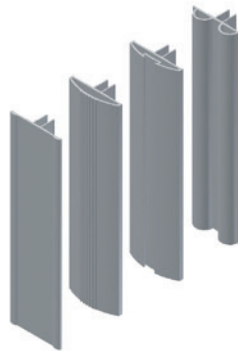

Différents couvre-joints



OPALE, Intégration de portes

Les systèmes de cloisons Opale peuvent recevoir 3 typologies de portes :

- Bois épaisseur 40 mm.
- Verre sécurisé de 6,8 ou 8,8 mm.
- Portes à encadrement aluminium.

Ces applications sont disponibles en versions battante et coulissante à galandage.

Porte battante

- Applications 1 et 2 vantaux.
- Choix varié de finitions et ergonomie des poignées: pommeau, béquille de manoeuvre, bâton de maréchal.
- Ensemble ouvrant pré-usiné (béquille, pommeau).
- Huisserie commune pour tous types d'ouvrants.



8

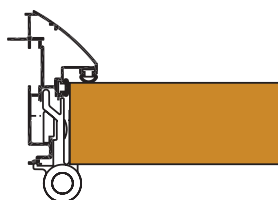

Porte bois

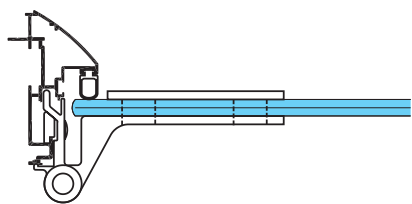

Porte verre

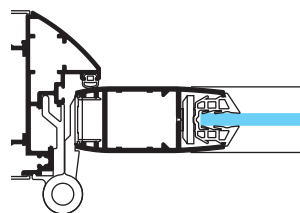

Porte aluminium



Poignée bâton maréchal



Béquille de porte



Pommeau de porte

Porte coulissante à galandage

Les ouvrants disparaissent à l'intérieur de la cloison.

- Applications 1 et 2 vantaux avec ou sans imposte.
- Dimensions maximales : hauteur 3 m x largeur 1.2 m.
- Poids maxi par vantail : 100 kg.
- Manoeuvrabilité facilité par un système de galet à roulement.
- Ouverture aisée grâce à la poignée de tirage, serrure en option.
- Huisserie commune pour tout type d'ouvrants.

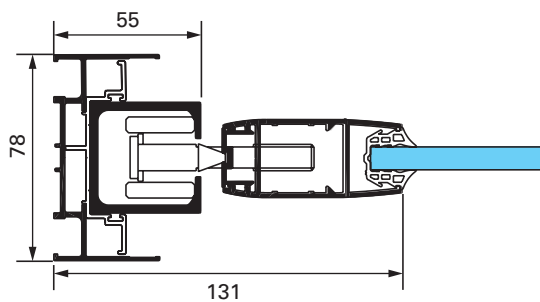
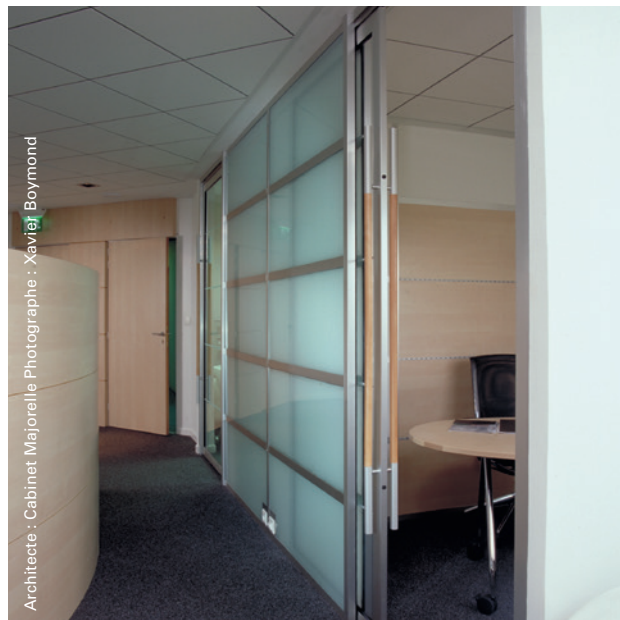

Coupe porte en galandage

Coupes

Lisses monobloc

**Module vitré toute hauteur sur ossature
ou collés bord à bord**

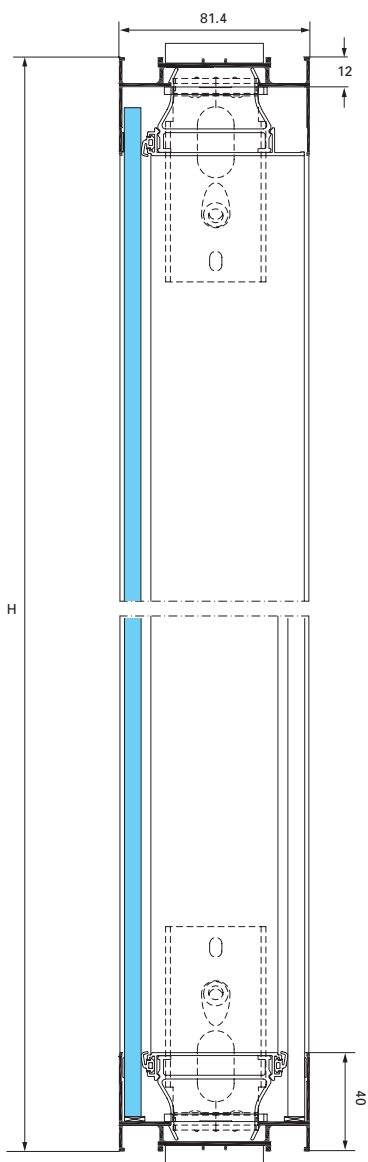

Module plein toute hauteur

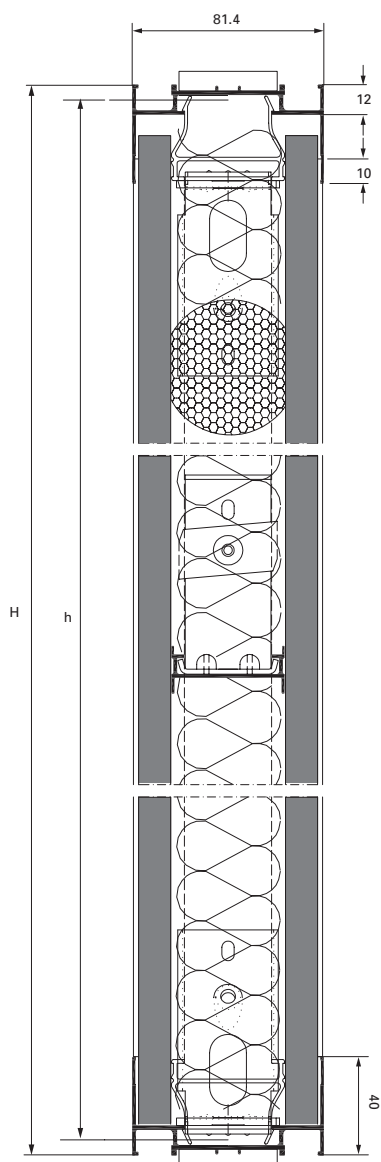

Lisses en retrait

Module vitré toute hauteur

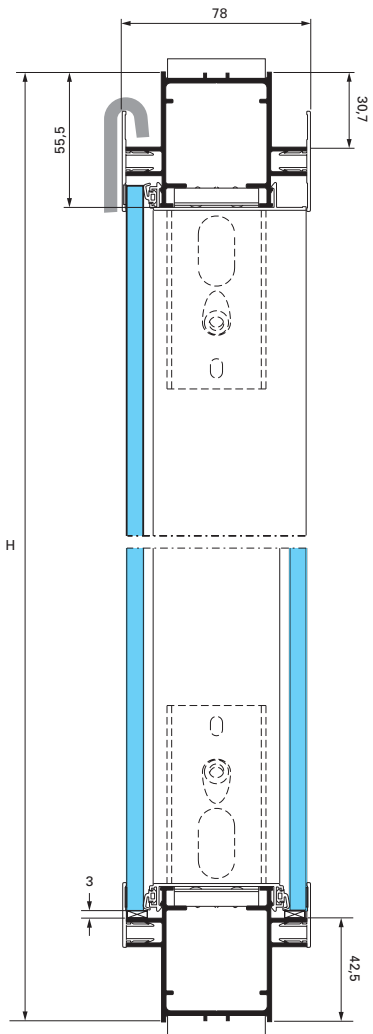

Module plein toute hauteur

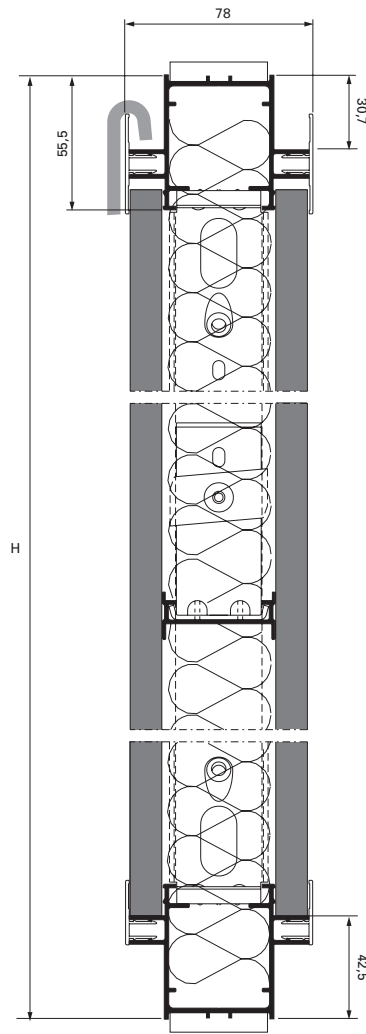

Lisse en joint-croix bois

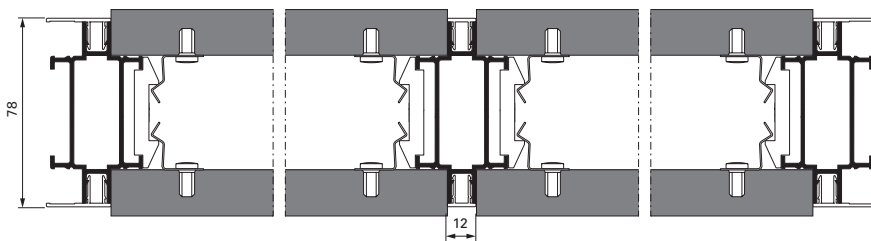

Coupes

Portes battantes

Porte bois

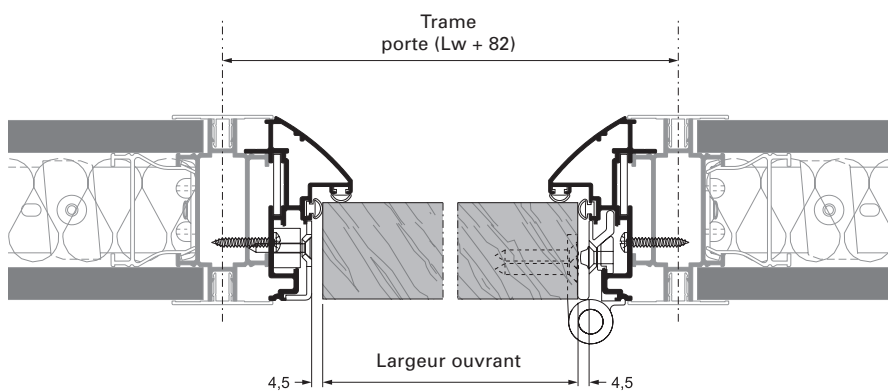

12

Porte verre

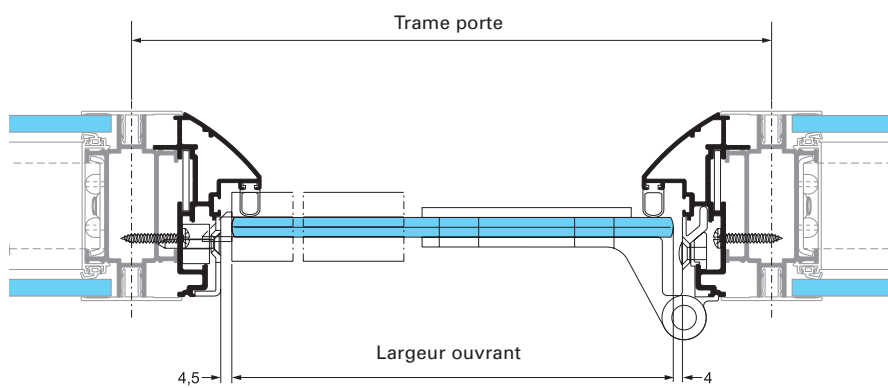

Porte aluminium

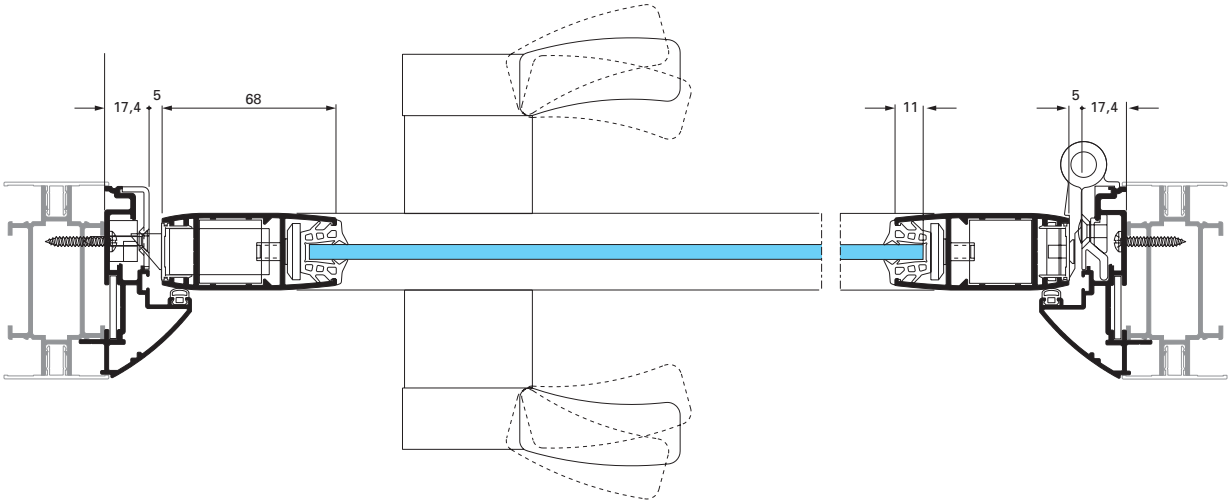

Porte à galandage

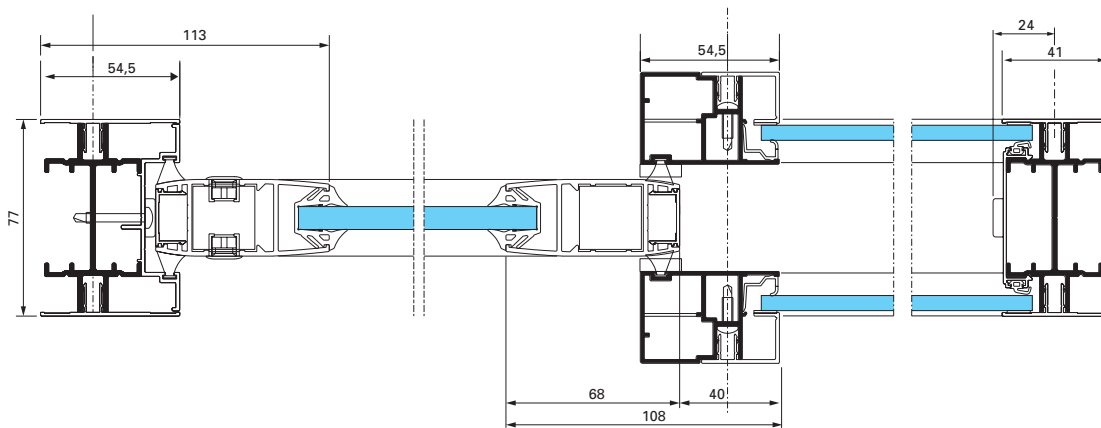

Applications

Cloison lisse monobloc



Module plein
toute hauteur



Module vitré
toute hauteur



Module vitré
sur allège pleine



Module
multi-traverses

Cloison lisse en retrait



Module plein
toute hauteur



Module vitré
toute hauteur



Module vitré
sur allège pleine



Module
multi-traverses



Module
régable

Cloison lisse en joint creux



Module plein
toute hauteur



Module vitré
sur allège pleine

14

Portes battantes

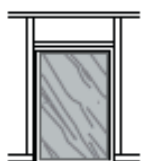

Huisserie
pour porte bois

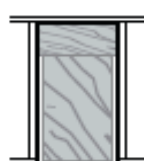

Huisserie pour porte
bois sous imposte

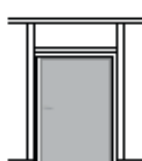

Huisserie pour porte
verre sécurisé

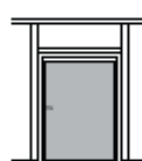

Porte 1 vantail, prise
portefeuille avec béquille

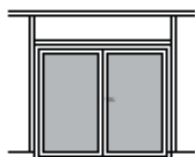

Porte 2 vantaux, prise
portefeuille avec béquille

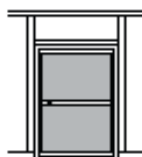

Porte 1 vantail, prise
portefeuille avec pommeau

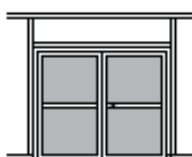

Porte 2 vantaux, prise
portefeuille avec pommeau

Portes coulissantes à galandage

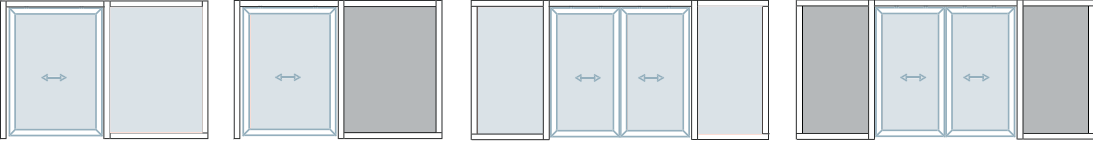

Portes coulissantes à galandage
1 et 2 vantaux sans imposte

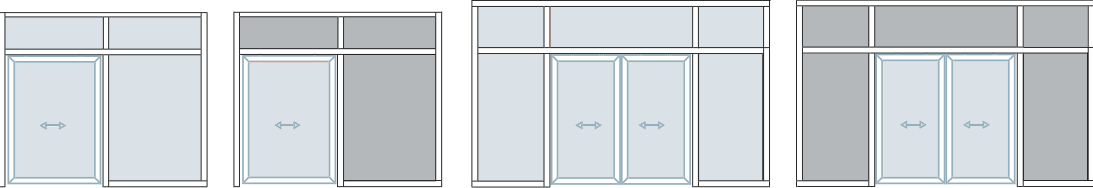

Portes coulissantes à galandage
1 et 2 vantaux avec imposte

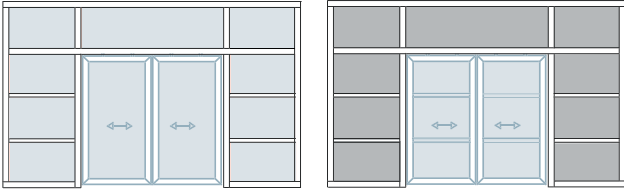

Performances

PERFORMANCES ACOUSTIQUES		
Applications		Certificats
Cloison pleine Amovible	39 dB	CER.F.F. C.07-433
Cloison pleine Amovible + porte	31 dB	CER.F.F. C.07-433
Cloison vitrée 44,2 toute hauteur	42 dB	CER.F.F. C.07-433
Cloison pleine lisse monobloc	42 dB	n°2312.6.575
Cloison pleine lisse monobloc plâtre revêtu	44 dB	n°2312.6.575
Cloison vitrée lisse monobloc/Allège 2 face en 44,2	41 dB	n°2312.6.575
Cloison vitrée lisse monobloc/Allège 1 face en 44,2	35 dB	n°2312.6.575

16

STABILITÉ MÉCANIQUE		
DURABILITE	Applications	Certificats
Au choc d'un corps mou (sac de 50 daN d'une énergie de 120 J appliqué au centre des modules de cloison pleine et vitrée).		
Choc au sac de sable 120 J	Cloison modulaire pleine avec porte	CER.F.F. C.07-433
Choc au sac de sable 120 J	Cloison modulaire vitrée avec porte	CER.F.F. C.07-433
A la poussée horizontale (poussée de 50 daN appliquée à 1,5 m du sol à la jonction de deux panneaux).		
Poussée horizontale 50 Kg	Cloison modulaire pleine avec porte	CER.F.F. C.07-433
Poussée horizontale 50 Kg	Cloison modulaire vitrée avec porte	CER.F.F. C.07-433
SECURITE	Certificats	
Au choc d'un corps mou (sac de 50 daN d'une énergie de 300 J appliqué au centre des modules de cloison pleine et vitrée)	CER.F.F. C.07-433	
Au choc d'un corps mou (sac de 50 daN d'une énergie de 400 J appliqué au centre des modules de cloison pleine et vitrée)	Agrément Technique Européen	
Au choc d'un corps dur (bille 1 kg, énergie de 10 J, empreinte < Ø 20, de profondeur < 2 mm)	CER.F.F. C.07-433 / Agrément Technique Européen	

MODULARITÉ

Cloison modulaire avec porte : modification d'implantation, interchangeabilité, rattrapage des tolérances et adaptation aux inégalités de surface

CER.F.F. C.07-433

POIDS MAXIMUM

Poids par vantail porte bois avec paumelles

80 kg

Poids par vantail porte bois avec paumelles

40 kg



Matériaux et composants

Comme pour tous les systèmes Technal, seuls des matériaux et des composants de haute qualité sont utilisés pour un entretien réduit et des performances à long terme.

- Les profilés en aluminium sont extrudés à partir des alliages 6060 T5 EN 12020, EN 573-3, EN 515 et EN 775-1 à 9.
- Les accessoires sont coulés à partir de Zamak 5 à EN 12844.
- Tous les joints EPDM du TPE (Thermo plastique élastomère).
- Les isolants en polyamide sont extrudés à partir de PA6-6 (0,25 FV).
- Les vis sont en acier inoxydable.

Finitions et couleurs

Une large gamme de finitions sont disponibles afin de satisfaire les exigences des projets individuels, de s'ajouter sur des bâtiments existants et d'offrir une liberté de design supplémentaire aux architectes et aux concepteurs :

- Anodisé naturel conformément à EN 123731 : 2001.
- Finitions revêtement polyester dans une large gamme de couleurs en conformité avec les instructions «QUALICOAT».
- OPALE est également disponible dans des finitions laquées aux couleurs exclusives Technal pour une apparence stylisée et contemporaine.





1



2



3

1. Photographe : Xavier Boymond
2. Architecte : ABM Cabinet architecture 37 St-Cyr Photographe : Xavier Boymond
3. Architectes : J-P. Dhalluin et Ph. Peny Photographe : P. Loubet